

# Электромагнитные клапаны



Низкая  
стоимость

**1901R-ABN**

**1901R-KBN**

**Клапаны  
для воды  
и воздуха**

от 1/2" до 2"

-10...+80 °C

2/2 НЗ и НО

латунь и NBR

**1901R-KHN**

**Клапаны  
для работы  
от 0 бар**

от 1/2" до 1"

-10...+80 °C

2/2 НЗ

латунь и NBR

**4911R-KBP**

**Клапаны  
для перегретой  
воды и пара**

от 1/2" до 1"

+80...+180°C

2/2 НЗ

латунь и PTFE

**1901R-KDN**

**1901R-KDV**

**Клапаны  
прямого  
действия**

от 1/4" до 1/2"

-10...+130°C

2/2 НЗ

латунь и NBR, FPM

Клапаны укомплектованы катушками итальянского производителя AMISCO s.p.a. Низкая цена и хорошее качество делают клапаны Gevax отличным решением вашей задачи.



1901R-KBN

1901R-ABN

## Клапаны для воды и воздуха

Клапаны общего назначения 1901R-KBN и 1901R-ABN, требующие для работы перепад давления в 0,5 бар, используются для самых распространенных рабочих сред и предназначены для стандартных условий эксплуатации.

Использование давления рабочей среды для открытия клапана позволяет использовать катушки меньшей мощности и снижать расход электроэнергии.



Вода,  
нейтральные жидкости



Сжатый  
воздух



Инертные  
газы



Светлые  
нефтепродукты



Пропиленгликоль

### Технические характеристики

Артикул	Размер резьбы	Диаметр проходного отверстия, мм	Расход*		$\Delta P_{\min}$	Фактическое максимальное давление, бар		Уплотнения и мембрана	Корпус	Сердечник	Трубка сердечника
			л/мин	м³/ч		AC	DC				
<b>Нормально закрытые (НЗ) клапаны</b>											
1901R-KBND016-120	G 1/2"	12	65	3,9	0,5	16	12	NBR	латунь	нерж. сталь	латунь
1901R-KBNE016-190	G 3/4"	19	110	6,6	0,5	16	12	NBR	латунь	нерж. сталь	латунь
1901R-KBNF016-250	G 1"	25	180	10,8	0,5	16	12	NBR	латунь	нерж. сталь	латунь
1901R-KBNG010-320	G 1 1/4"	32	250	15	0,5	10	7,5	NBR	латунь	нерж. сталь	латунь
1901R-KBNH010-400	G 1 1/2"	40	390	23,4	0,5	10	7,5	NBR	латунь	нерж. сталь	латунь
1901R-KBNI010-500	G 2"	50	575	34,5	0,5	10	7,5	NBR	латунь	нерж. сталь	латунь
<b>Нормально открытые (НО) клапаны</b>											
1901R-ABND016-120	G 1/2"	12	65	3,9	0,5	16	12	NBR	латунь	нерж. сталь	латунь
1901R-ABNE016-190	G 3/4"	19	110	6,6	0,5	16	12	NBR	латунь	нерж. сталь	латунь
1901R-ABNF016-250	G 1"	25	180	10,8	0,5	16	12	NBR	латунь	нерж. сталь	латунь

\* Приведенные данные по расходу верны для среды с плотностью 1000 кг/м³ и вязкостью не более 21 сСт (мм²/с), протекающей через клапан при перепаде давления в 1 бар при температуре от 5 до 30 °С.

### Габаритные размеры, мм



Рис. 1



Рис. 2

Артикул	Размер резьбы	Рис.	A	B	C	D	E	F	G	H	J
1901R-KBND016-120	G 1/2"	1	66	37	23	68	29	48	76	89	107
1901R-KBNE016-190	G 3/4"	1	66	37	23	80	29	57	79	95	113
1901R-KBNF016-250	G 1"	1	66	37	23	91	29	67	85	109	127
1901R-KBNG010-320	G 1 1/4"	1	66	37	23	110	35	84	88	113	131
1901R-KBNH010-400	G 1 1/2"	2	66	37	23	125	35	119	101	131	151
1901R-KBNI010-500	G 2"	2	66	37	23	142	35	131	106	143	164
1901R-ABND016-120	G 1/2"	1	66	37	23	68	29	48	76	89	107
1901R-ABNE016-190	G 3/4"	1	66	37	23	80	29	57	79	95	113
1901R-ABNF016-250	G 1"	1	66	37	23	91	29	67	85	109	127

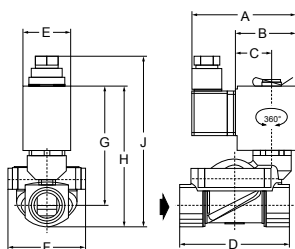

# 1901R-KHN

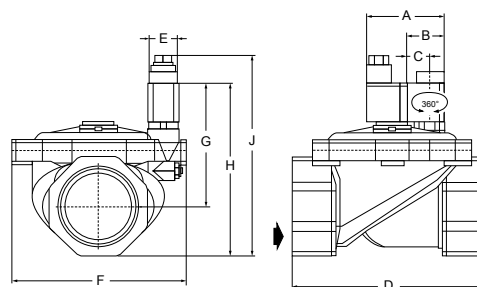
## Клапаны для работы от 0 бар

Модель 1901R-KHN не требует для открытия минимального перепада давления, поскольку в ней использован принцип принудительного подъема мембраны. Применяется в процессах, где возможно понижение давления рабочей среды даже до нуля.



Вода,  
нейтральные жидкости



Сжатый  
воздух



Инертные  
газы



Светлые  
нефтепродукты



Пропиленгликоль

### Технические характеристики

Артикул	Размер резьбы	Диаметр проходного отверстия, мм	Расход*		$\Delta P_{\min}$	Фактическое максимальное давление, бар	Уплотнения и мембрана	Корпус	Сердечник	Трубка сердечника
			л/мин	м³/ч						
1901R-KHND010-150-220AC	G 1/2"	15	65	3,9	0	10	NBR	латунь	нерж. сталь	латунь, нерж. сталь
1901R-KHNE010-200-220AC	G 3/4"	20	90	5,4	0	10	NBR	латунь	нерж. сталь	латунь, нерж. сталь
1901R-KHNF010-250-220AC	G 1"	25	135	8,1	0	10	NBR	латунь	нерж. сталь	латунь, нерж. сталь
1901R-KHND008-150-24DC	G 1/2"	15	65	3,9	0	7.5	NBR	латунь	нерж. сталь	латунь, нерж. сталь
1901R-KHNE008-200-24DC	G 3/4"	20	90	5,4	0	7.5	NBR	латунь	нерж. сталь	латунь, нерж. сталь
1901R-KHNF008-250-220AC	G 1"	25	135	8,1	0	7.5	NBR	латунь	нерж. сталь	латунь, нерж. сталь

\* Приведенные данные по расходу верны для среды с плотностью 1000 кг/м³ и вязкостью не более 21 сСт (мм²/с), протекающей через клапан при перепаде давления в 1 бар при температуре от 5 до 30 °С.

### Габаритные размеры, мм

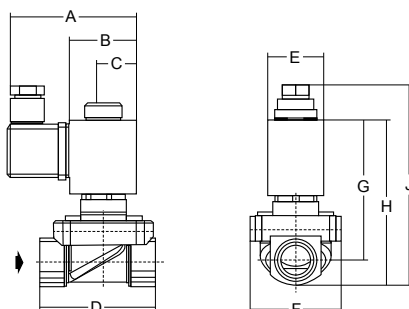

Артикул	Размер резьбы	A	B	C	D	E	F	G	H	J
1901R-KHND...	G 1/2"	74	46	25	62	35	49	79	92	111
1901R-KHNE...	G 3/4"	74	46	23	80	35	57	81	98	117
1901R-KHNF...	G 1"	74	46	23	91	35	67	85	108	128



1901R-KDN

1901R-KDV

## Клапаны прямого действия

Соленоидные клапаны прямого действия характеризуются отсутствием мембранного или поршневого усилителя, а для открытия клапана используется только энергия катушки. Клапаны прямого действия имеют простую конструкцию и минимальное количество подвижных элементов, что приводит к увеличению надёжности и средней наработки на отказ.



Вода,  
нейтральные  
жидкости



Сжатый  
воздух



Инертные  
газы



Светлые  
нефтепродукты



Пропилен-  
гликоль



Пар



Перегретая  
вода

### Технические характеристики

Артикул	Размер резьбы	Диаметр проходного отверстия, мм	Расход*		$\Delta P_{\min}$	Фактическое максимальное давление, бар	Температура, °C	Уплотнения и мембрана	Корпус	Сердечник	Трубка сердечника
			л/мин	м³/ч							
1901R-KDNB025-025	G1/4"	2.5	2.85	0.171	0	25	-10...+80	NBR	латунь	нерж. сталь	латунь
1901R-KDVD006-050	G1/2"	5	8.00	0.480	0	6	-10...+130	FPM	латунь	нерж. сталь	латунь

\* Приведенные данные по расходу верны для среды с плотностью 1000 кг/м³ и вязкостью не более 21 сСт (мм²/с), протекающей через клапан при перепаде давления в 1 бар при температуре от 5 до 30 °C.

### Габаритные размеры, мм



Рис. 1



Рис. 2

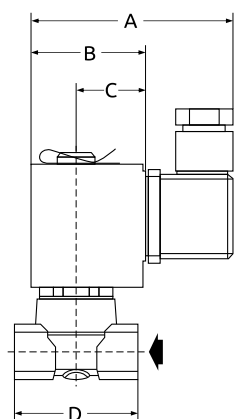

Артикул	Размер резьбы	Рис.	A	B	C	D	E	F	G	H
1901R-KDNB025-025	G1/4"	1	74	46	25	40	35	62	71	90
1901R-KDVD006-050	G1/2"	2	74	46	25	54	35	57	69	88

**4911R-KBP**

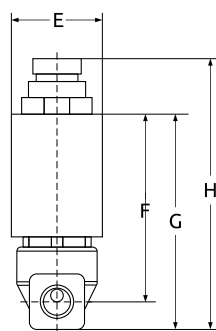
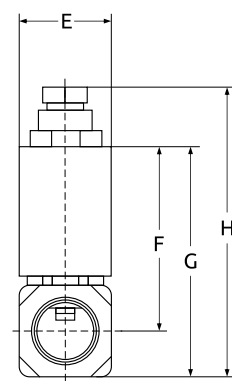
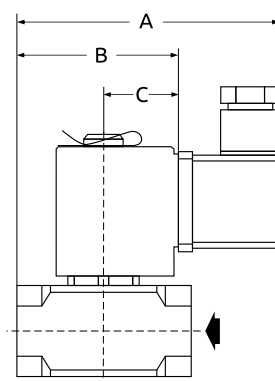
## Клапаны для перегретой воды и пара

Поршень из специального материала PTFE позволяет клапану 4911R-KBP работать при высоких температурах среды. Хорошо подходит для пара.

Наличие на поршне двух графитовых колец скольжения продлевает работу клапана в условиях воздействия среды с большой температурой.

Использование силы давления рабочей среды для открытия клапана позволяет применять катушки с низким потреблением энергии.



Пар

Перегретая  
вода

### Технические характеристики

Артикул	Размер резьбы	Диаметр проходного отверстия, мм	Расход*		$\Delta P_{\min}$	Фактическое максимальное давление, бар		Уплотнения и поршень	Корпус	Сердечник	Трубка сердечника
			л/мин	м <sup>3</sup> /ч		AC	DC				
4911R-KBPD010-120	G 1/2"	12	65	3,9	0,5	10	7,5	PTFE	латунь	нержавеющая сталь	
4911R-KBPE010-190	G 3/4"	19	105	6,3	0,5	10	7,5	PTFE	латунь	нержавеющая сталь	
4911R-KBPF010-250	G 1"	25	185	11,1	0,5	10	7,5	PTFE	латунь	нержавеющая сталь	

\* Приведенные данные по расходу верны для среды с плотностью 1000 кг/м<sup>3</sup> и вязкостью не более 21 сСт (мм<sup>2</sup>/с), протекающей через клапан при перепаде давления в 1 бар при температуре от 5 до 30 °С.

### Габаритные размеры, мм

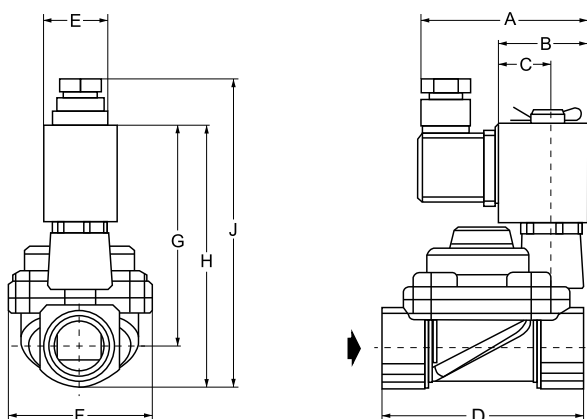

Артикул	Размер резьбы	A	B	C	D	E	F	G	H	J
4911R-KBPD010-120	G 1/2"	74	46	25	68	35	47	84	97	116
4911R-KBPE010-190	G 3/4"	74	46	25	80	35	57	87	103	122
4911R-KBPF010-250	G 1"	74	46	25	91	35	67	90	104	133

## Аксессуары

### Электромагнитные катушки AMISCO

#### • для клапанов 1901R-KBN

Температурный класс	Тип	Мощность	Напряжение	Размер резьбы клапана						Артикул
				G 1/2"	G 3/4"	G 1"	G 1 1/4"	G 1 1/2"	G 2"	
Нормально закрытые (НЗ) клапаны										
F (155 °C)	1	10 Вт	=12 В	•	•	•				G-Coil-1.12DC
F (155 °C)	1	10 Вт	=24 В	•	•	•				G-Coil-1.24DC
F (155 °C)	1	13 В·А	~24 В	•	•	•				G-Coil-1.24AC
F (155 °C)	1	13 В·А	~110 В	•	•	•				G-Coil-1.110AC
F (155 °C)	1	13 В·А	~220 В	•	•	•				G-Coil-1.220AC
F (155 °C)	2	10 Вт	=24 В				•	•	•	G-Coil-2.24DC
F (155 °C)	4	19 В·А	~220 В				•	•	•	G-Coil-4.220AC
Нормально открытые (НО) клапаны										
F (155 °C)	4	19 В·А	~220 В	•	•	•				G-Coil-4.220AC
F (155 °C)	4	17 Вт	=24 В	•	•	•				G-Coil-4.24DC

#### • для клапанов 1901R-KHN

Температурный класс	Тип	Мощность	Напряжение	Размер резьбы клапана			Артикул
				G 1/2"	G 3/4"	G 1"	
F (155 °C)	4	19 В·А	~220 В	•	•	•	G-Coil-4.220AC
F (155 °C)	4	17 Вт	=24 В	•	•	•	G-Coil-4.24DC

#### • для клапанов 4911R-KBP

Температурный класс	Тип	Мощность	Напряжение	Размер резьбы клапана			Артикул
				G 1/2"	G 3/4"	G 1"	
F (155 °C)	2	10 Вт	=24 В	•	•	•	G-Coil-2.24DC
F (155 °C)	2	13 В·А	~220 В	•	•	•	G-Coil-2.220AC
F (155 °C)	4	17 Вт	=12 В	•	•	•	G-Coil-4.12DC
F (155 °C)	4	19 В·А	~24 В	•	•	•	G-Coil-4.24AC
F (155 °C)	4	17 Вт	=24 В	•	•	•	G-Coil-4.24DC
F (155 °C)	4	17 В·А	~110 В	•	•	•	G-Coil-4.110AC
F (155 °C)	4	19 В·А	~220 В	•	•	•	G-Coil-4.220AC

## Запасные детали

#### • для клапанов 1901R-KBN













Материал	Наименование	Размер резьбы клапана						Артикул
		G 1/2"	G 3/4"	G 1"	G 1 1/4"	G 1 1/2"	G 2"	
нержавеющая сталь	сердечник с пружиной	•	•	•	•	•	•	G-A-Core-NBR
NBR, латунь	мембрана	•						G-A-Mem-NBR-1/2"
NBR, латунь	мембрана		•					G-A-Mem-NBR-3/4"
NBR, латунь	мембрана			•				G-A-Mem-NBR-1"
NBR, латунь	мембрана				•			G-A-Mem-NBR-1 1/4"
NBR, латунь	мембрана					•		G-A-Mem-NBR-1 1/2"
NBR, латунь	мембрана						•	G-A-Mem-NBR-2"

#### • для клапанов 4911R-KBP

Материал	Наименование	Размер резьбы клапана			Артикул
		G 1/2"	G 3/4"	G 1"	
нержавеющая сталь	сердечник с пружиной	•	•	•	G-B-Core-UNI
PTFE	поршень	•			G-B-Piston-1/2"
PTFE	поршень		•		G-B-Piston-3/4"
PTFE	поршень			•	G-B-Piston-1"

## Информация для заказа

### 1901R-KBN - НЗ клапаны для воды и воздуха

Код заказа	Описание	
1901R-KBND016-120-220AC	Клапан электромагнитный, латунь, 1/2" (12 мм), 2/2 НЗ, -10...+80 °С; 0,5...16 бар, 220 В 50-60 Гц (тип катушки 1)	
1901R-KBND016-120-24DC	Клапан электромагнитный, латунь, 1/2" (12 мм), 2/2 НЗ, -10...+80 °С; 0,5...12 бар, 24 В= (тип катушки 1)	
1901R-KBNE016-190-220AC	Клапан электромагнитный, латунь, 3/4" (19 мм), 2/2 НЗ, -10...+80 °С; 0,5...16 бар, 220 В 50-60 Гц (тип катушки 1)	
1901R-KBNE016-190-24DC	Клапан электромагнитный, латунь, 3/4" (19 мм), 2/2 НЗ, -10...+80 °С; 0,5...12 бар, 24 В= (тип катушки 1)	
1901R-KBNF016-250-220AC	Клапан электромагнитный, латунь, 1" (25 мм), 2/2 НЗ, -10...+80 °С; 0,5...16 бар, 220 В 50-60 Гц (тип катушки 1)	
1901R-KBNF016-250-24DC	Клапан электромагнитный, латунь, 1" (25 мм), 2/2 НЗ, -10...+80 °С; 0,5...12 бар, 24 В= (тип катушки 1)	
1901R-KBNG010-320-220AC	Клапан электромагнитный, латунь, 1 1/4" (32 мм), 2/2 НЗ, -10...+80 °С; 0,5...10 бар, 220 В 50-60 Гц (типы катушек 2, 4)	
1901R-KBNG010-320-24DC	Клапан электромагнитный, латунь, 1 1/4" (32 мм), 2/2 НЗ, -10...+80 °С; 0,5...7,5 бар, 24 В= (типы катушек 2, 4)	
1901R-KBNH010-400-220AC	Клапан электромагнитный, латунь, 1 1/2" (40 мм), 2/2 НЗ, -10...+80 °С; 0,5...10 бар, 220 В 50-60 Гц (типы катушек 2, 4)	
1901R-KBNH010-400-24DC	Клапан электромагнитный, латунь, 1 1/2" (40 мм), 2/2 НЗ, -10...+80 °С; 0,5...7,5 бар, 24 В= (типы катушек 2, 4)	
1901R-KBNI010-500-220AC	Клапан электромагнитный, латунь, 2" (50 мм), 2/2 НЗ, -10...+80 °С; 0,5...10 бар, 220 В 50-60 Гц (типы катушек 2, 4)	
1901R-KBNI010-500-24DC	Клапан электромагнитный, латунь, 2" (50 мм), 2/2 НЗ, -10...+80 °С; 0,5...7,5 бар, 24 В= (типы катушек 2, 4)	

### 1901R-ABND - НО клапаны для воды и воздуха

Код заказа	Описание	
1901R-ABND016-120-220AC	Клапан электромагнитный, латунь, 1/2" (12 мм), 2/2 НО, -10°С...+80 °С; 0,5...16 бар, 220В 50-60Гц, катушка с влагозащитой (тип катушки 4)	
1901R-ABND016-120-24DC	Клапан электромагнитный, латунь, 1/2" (12 мм), 2/2 НО, -10°С...+80 °С; 0,5...12 бар, 24В=, катушка с влагозащитой (тип катушки 4)	
1901R-ABNE016-190-220AC	Клапан электромагнитный, латунь, 3/4" (12 мм), 2/2 НО, -10°С...+80 °С; 0,5...16 бар, 220В 50-60Гц, катушка с влагозащитой (тип катушки 4)	
1901R-ABNE016-190-24DC	Клапан электромагнитный, латунь, 3/4" (12 мм), 2/2 НО, -10°С...+80 °С; 0,5...12 бар, 24В=, катушка с влагозащитой (тип катушки 4)	
1901R-ABNF016-250-220AC	Клапан электромагнитный, латунь, 1" (12 мм), 2/2 НО, -10°С...+80 °С; 0,5...16 бар, 220В 50-60Гц, катушка с влагозащитой (тип катушки 4)	
1901R-ABNF016-250-24DC	Клапан электромагнитный, латунь, 1" (12 мм), 2/2 НО, -10°С...+80 °С; 0,5...12 бар, 24В=, катушка с влагозащитой (тип катушки 4)	

### 1901R-KHN - клапаны для работы от 0 бар

Код заказа	Описание	
1901R-KHND010-150-220AC	Клапан электромагнитный, латунь, 1/2" (15 мм), 2/2 НЗ, -10 °С...+80 °С; 0...10 бар, 220 В 50-60 Гц, катушка с влагозащитой (тип катушки 4)	
1901R-KHNE010-200-220AC	Клапан электромагнитный, латунь, 3/4" (20 мм), 2/2 НЗ, -10 °С...+80 °С; 0...10 бар, 220 В 50-60 Гц, катушка с влагозащитой (тип катушки 4)	
1901R-KHNF010-250-220AC	Клапан электромагнитный, латунь, 1" (25 мм), 2/2 НЗ, -10 °С...+80 °С; 0...10 бар, 220 В 50-60 Гц, катушка с влагозащитой (тип катушки 4)	
1901R-KHND008-150-24DC	Клапан электромагнитный, латунь, 1/2" (15 мм), 2/2 НЗ, -10 °С...+80 °С; 0...10 бар, 24В=, катушка с влагозащитой (тип катушки 4)	
1901R-KHNE008-200-24DC	Клапан электромагнитный, латунь, 3/4" (20 мм), 2/2 НЗ, -10 °С...+80 °С; 0...10 бар, 24В=, катушка с влагозащитой (тип катушки 4)	
1901R-KHNF008-250-24DC	Клапан электромагнитный, латунь, 1" (25 мм), 2/2 НЗ, -10 °С...+80 °С; 0...10 бар, 24В=, катушка с влагозащитой (тип катушки 4)	



## 1901R-KDN - клапаны прямого действия

Код заказа	Описание	
1901R-KDNB025-025-220AC	Клапан электромагнитный, латунь, 1/4" (2.5 мм), 2/2 НЗ, -10 °С...+80 °С, 0...25 бар, 220 В 50-60 Гц (тип катушки 4)	
1901R-KDNB025-025-24DC	Клапан электромагнитный, латунь, 1/4" (2.5 мм), 2/2 НЗ, -10 °С...+80 °С; 0...25 бар, 24 В = (тип катушки 4)	

## 1901R-KDV - клапаны прямого действия

Код заказа	Описание	
1901R-KDVD006-050-220AC	Клапан электромагнитный прямого действия, латунь, 1/2" (5 мм), 2/2 НЗ, -10°С...+130°С, 0...6 бар, 220В 50-60Гц, уплотнения FPM	
1901R-KDVD006-050-24DC	Клапан электромагнитный прямого действия, латунь, 1/2" (5 мм), 2/2 НЗ, -10°С...+130°С, 0...6 бар, 24В=, уплотнения FPM	

## 4911R-KBP - к для перегретой воды и пара

Код заказа	Описание	
4911R-KBPD010-120-220AC	Клапан электромагнитный на пар, латунь, 1/2" (12 мм), 2/2 НЗ, +80...+180°С; 0,5...10 бар, 220 В 50-60 Гц (тип катушки 2)	
4911R-KBPE010-190-220AC	Клапан электромагнитный на пар, латунь, 3/4" (19 мм), 2/2 НЗ, +80...+180°С; 0,5...10 бар, 220 В 50-60 Гц (тип катушки 2)	
4911R-KBPF010-250-220AC	Клапан электромагнитный на пар, латунь, 1" (25 мм), 2/2 НЗ, +80...+180°С; 0,5...10 бар, 220 В 50-60 Гц (тип катушки 2)	

## Электромагнитные катушки

Код заказа	Описание	
G-Coil-1.220AC	Катушка 220 В 50-60 Гц, 13 ВА, темп. класс F (до 155 °С), тип 1	
G-Coil-1.110AC	Катушка 110 В 50-60 Гц, 13 ВА, темп. класс F (до 155 °С), тип 1	
G-Coil-1.12DC	Катушка 12 В=, 10 W, темп. класс F (до 155 °С), тип 1	
G-Coil-1.24AC	Катушка 24 В 50-60 Гц, 13 ВА, темп. класс F (до 155 °С), тип 1	
G-Coil-1.24DC	Катушка 24 В=, 10 W, темп. класс F (до 155 °С), тип 1	
G-Coil-2.24DC	Катушка 24 В=, 10 W, темп. класс F (до 155 °С), тип 2	
G-Coil-4.220AC	Катушка 220 В 50-60 Гц, 19 ВА, темп. класс F (до 155 °С), тип 4	

 **КИП-Сервис**  
www.kipservis.ru

### г. Астрахань

ул. Ю. Селенского, 13  
тел.: (8512) 54-92-05, 54-93-65

### г. Барнаул

пр-кт Калинина, 116/1, каб. №21  
тел.: (3852) 22-36-72

### г. Белгород

ул. Студенческая, 19, оф. 104  
тел.: (4722) 31-70-33, 31-70-34

### г. Волгоград

ул. Пугачевская, 16, оф. 1006  
тел.: (8442) 97-91-18, 97-91-19

### г. Волжский

ул. Горького, 4, оф. 1  
тел.: (8443) 34-20-06, 34-30-06

### г. Воронеж

пр-кт Труда, 16  
тел.: (473) 246-07-27, 246-07-89

### г. Екатеринбург

ул. Ферганская, 16, оф. 106  
тел.: (343) 385-12-44

### г. Ижевск

ул. Сивкова, 12А  
тел.: (3412) 20-91-28

### г. Казань

ул. Юлиуса Фучика, 135  
тел.: (843) 204-25-23, 204-25-27

### г. Киров

ул. Советская, 96  
тел.: (8332) 20-59-52

### г. Краснодар

ул. М. Седина, 145/1  
тел.: (861) 255-97-54

### г. Красноярск

ул. Енисейская, 2А, оф. 209  
тел.: (391) 222-30-86

### г. Липецк

ул. С. Литаврина, 6А  
тел.: (4742) 23-39-56, 23-39-57

### г. Москва

Бумажный пр., 14, стр. 1  
тел.: (800) 775-46-82, (499) 348-82-94

### г. Нижний Новгород

ул. Куйбышева, 57  
тел.: (831) 218-00-96, 218-00-97

### г. Новороссийск

ул. Южная, 1, лит. А, оф. 17  
тел.: (8617) 76-45-66, 76-47-85

### г. Новосибирск

ул. Серебренниковская, 9  
тел.: (383) 209-04-31, 209-13-25

### г. Омск

ул. Красный путь, 163, оф. 208  
тел.: (3812) 99-16-54

### г. Пермь

ул. С. Данщина, 4А, оф. 5  
тел.: (342) 237-16-16, 237-16-10

### г. Пятигорск

ул. Ермолова, 28/1  
тел.: (8793) 31-96-91, 31-96-79

### г. Ростов-на-Дону

Ворошиловский пр-кт, 6  
тел.: (863) 244-10-04, 282-01-64

### г. Самара

ул. Корабельная, 5 А, оф. 118  
тел.: (8462) 19-22-58

### г. Санкт-Петербург

ул. 12-я Красноармейская, 12  
тел.: (812) 575-48-15, 575-48-17

### г. Саратов

ул. Е. И. Пугачева, 110  
тел.: (8452) 39-49-10, 39-49-12

### г. Ставрополь

ул. 50 лет ВЛКСМ, 38/1  
тел.: (8652) 72-12-20, 72-12-50

### г. Тюмень

ул. Пархоменко, 54, оф. 223  
тел.: (345) 279-10-19

### г. Уфа

ул. Трамвайная, 2/1, оф. 214  
тел.: (3472) 25-52-71

### г. Чебоксары

ул. Декабристов, 18А  
тел.: (8352) 28-06-28, 28-06-68

### г. Челябинск

ул. Машиностроителей, 46  
тел.: (351) 225-41-09, 225-41-89

### Беларусь, г. Витебск

пр-кт Фрунзе, 34А, оф. 3  
тел.: +375-212-64-17-00

